

# SILENT *Viola*<sup>TM</sup>

## SVV-200

### Bedienungsanleitung

Deutsch

*Vielen Dank für den Kauf des Yamaha SILENT Viola<sup>TM</sup>. Damit Sie das Potential Ihres SILENT Viola<sup>TM</sup> voll nutzen können, raten wir Ihnen, die Bedienungsanleitung vor Gebrauch aufmerksam durchzulesen. Bewahren Sie die Anleitung danach für später anfallende Fragen sorgfältig auf.*

#### Inhalt

<b>Vorsichtsmaßnahmen .....</b>	<b>2</b>
<b>Instrument/Zubehör .....</b>	<b>3</b>
<b>Teilebezeichnungen .....</b>	<b>4</b>
<b>Vorbereitung und Einstellung .....</b>	<b>6</b>
■ Aufstellen des Stegs .....	6
■ Stimmen .....	7
■ Schulterstütze .....	7
■ Auswechseln der Saiten .....	8
<b>Stromversorgung .....</b>	<b>10</b>
<b>Bedienelemente .....</b>	<b>11</b>
<b>Beispielanschlüsse .....</b>	<b>14</b>
<b>Technische Daten .....</b>	<b>15</b>

## Sie werden viele Jahre Spaß mit Ihrem SILENT Viola™ haben, wenn Sie die folgenden, einfachen Regel beachten:

### ■ Einsatzort

Um Verformung, Verfärbung oder ernsthaftere Schäden zu vermeiden, schützen Sie die Systemkomponenten bitte vor folgenden Einflüssen:

- Direktem Sonnenlicht (z.B. in der Nähe eines Fensters).
- Hohen Temperaturen (z.B. in der Nähe einer Heizung, im Freien oder tagsüber in einem Auto).
- Übermäßiger Feuchtigkeit.
- Übermäßiger Staubeinwirkung.
- Starken Erschütterungen.

### ■ Stromversorgung

- Schalten Sie das Instrument nach Gebrauch stets aus.

### ■ Schalten Sie das System vor dem Herstellen von Geräteverbindungen aus

- Zur Vorbeugung gegen eine mögliche Beschädigung des Instruments sowie anderer Geräte (Verstärkeranlage usw.) schalten Sie vor dem Anschließen bzw. Abtrennen von Kabeln alle Geräte AUS.

### ■ Handhabung und Transport

- Wenden Sie beim Betätigen der Bedienelemente sowie beim Anschließen und Herausziehen von Steckern nicht zu viel Kraft auf.
- Ziehen Sie zum Trennen von Verbindungen stets am Stecker und nicht am Kabel.

- Entfernen Sie alle Verbindungskabel, bevor Sie das System transportieren.
- Fall, Stoß und Ablegen schwerer Gegenstände auf dem Personal Studio können Kratzer und andere Schäden zur Folge haben.

### ■ Reinigung

- Reinigen Sie Gehäuse und Bedienteile mit einem weichen und trockenen Tuch.
- In hartnäckigen Fällen kann das Tuch leicht angefeuchtet werden.
- Verwenden Sie keine Reinigungsmittel wie Alkohol oder Verdünnern.
- Legen Sie auch keine Gegenstände aus Weichplastik (Vinyl usw.) auf das Instrument, da diese verkleben und das Gehäuse verfärben können.

### ■ Elektrische Störungen

- Da das Instrument digitale Schaltungen enthält, könnte bei zu dichter Plazierung an einem Fernseh- oder Rundfunkgerät der Empfang beeinträchtigt werden. Halten Sie in einem solchen Fall bitte einfach etwas Entfernung zu den betroffenen Geräten ein.

**Yamaha kann nicht für Schäden haftbar gemacht werden, die auf falsche Bedienung oder unsachgemäßen Gebrauch zurückführbar sind.**

### Verbraucherinformation zur Sammlung und Entsorgung alter Elektrogeräte und benutzter Batterien



Befinden sich diese Symbole auf den Produkten, der Verpackung und/oder beiliegenden Unterlagen, so sollten benutzte elektrische Geräte und Batterien nicht mit dem normalen Haushaltsabfall entsorgt werden.

In Übereinstimmung mit Ihren nationalen Bestimmungen und den Richtlinien 2002/96/EC und 2006/66/EC, bringen Sie alte Geräte und benutzte Batterien bitte zur fachgerechten Entsorgung, Wiederaufbereitung und Wiederverwendung zu den entsprechenden Sammelstellen.

Durch die fachgerechte Entsorgung der Elektrogeräte und Batterien helfen Sie, wertvolle Ressourcen zu schützen und verhindern mögliche negative Auswirkungen auf die menschliche Gesundheit und die Umwelt, die andernfalls durch unsachgerechte Müllentsorgung auftreten könnten.

Für weitere Informationen zum Sammeln und Wiederaufbereiten alter Elektrogeräte und Batterien, kontaktieren Sie bitte Ihre örtliche Stadt- oder Gemeindeverwaltung, Ihren Abfallentsorgungsdienst oder die Verkaufsstelle der Artikel.



#### [Information für geschäftliche Anwender in der Europäischen Union]

Wenn Sie Elektrogeräte ausrangieren möchten, kontaktieren Sie bitte Ihren Händler oder Zulieferer für weitere Informationen.

#### [Entsorgungsinformation für Länder außerhalb der Europäischen Union]

Diese Symbole gelten nur innerhalb der Europäischen Union. Wenn Sie solche Artikel ausrangieren möchten, kontaktieren Sie bitte Ihre örtlichen Behörden oder Ihren Händler und fragen Sie nach der sachgerechten Entsorgungsmethode.



**Cd**

#### Anmerkung zum Batteriesymbol (untere zwei Symbolbeispiele):

Dieses Symbol kann auch in Kombination mit einem chemischen Symbol verwendet werden. In diesem Fall entspricht dies den Anforderungen der Richtlinie zur Verwendung chemischer Stoffe.

# Instrument/Zubehör

Überzeugen Sie sich nach dem Öffnen der Verpackung davon, daß die folgenden Teile vollständig vorhanden sind:

• Instrument x 1

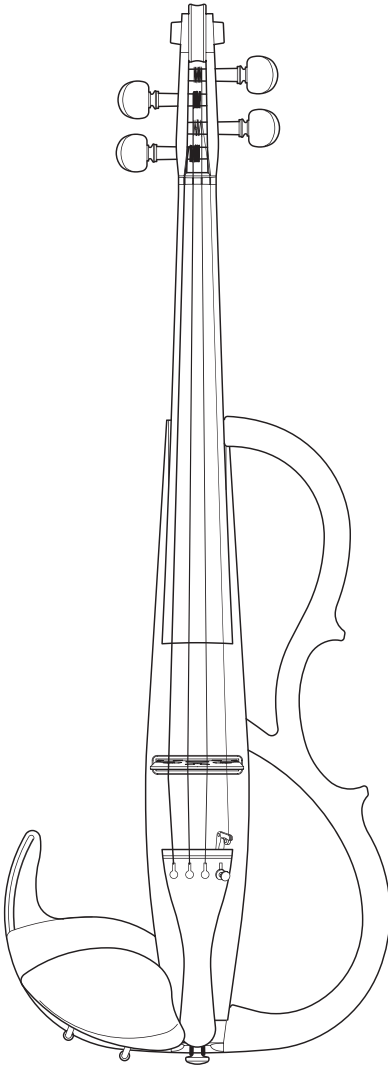

• Steg x 1

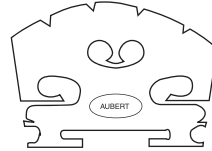

• Stereo-Ohrhörer x 1

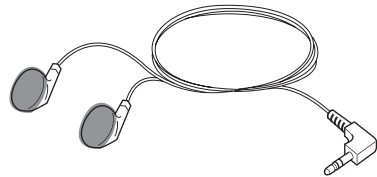

\* Zum Spielen des SVV-200 benötigen Sie 6F22 (S-006P) 9V-Batterie.

# Teilebezeichnungen

## ● Oberseite

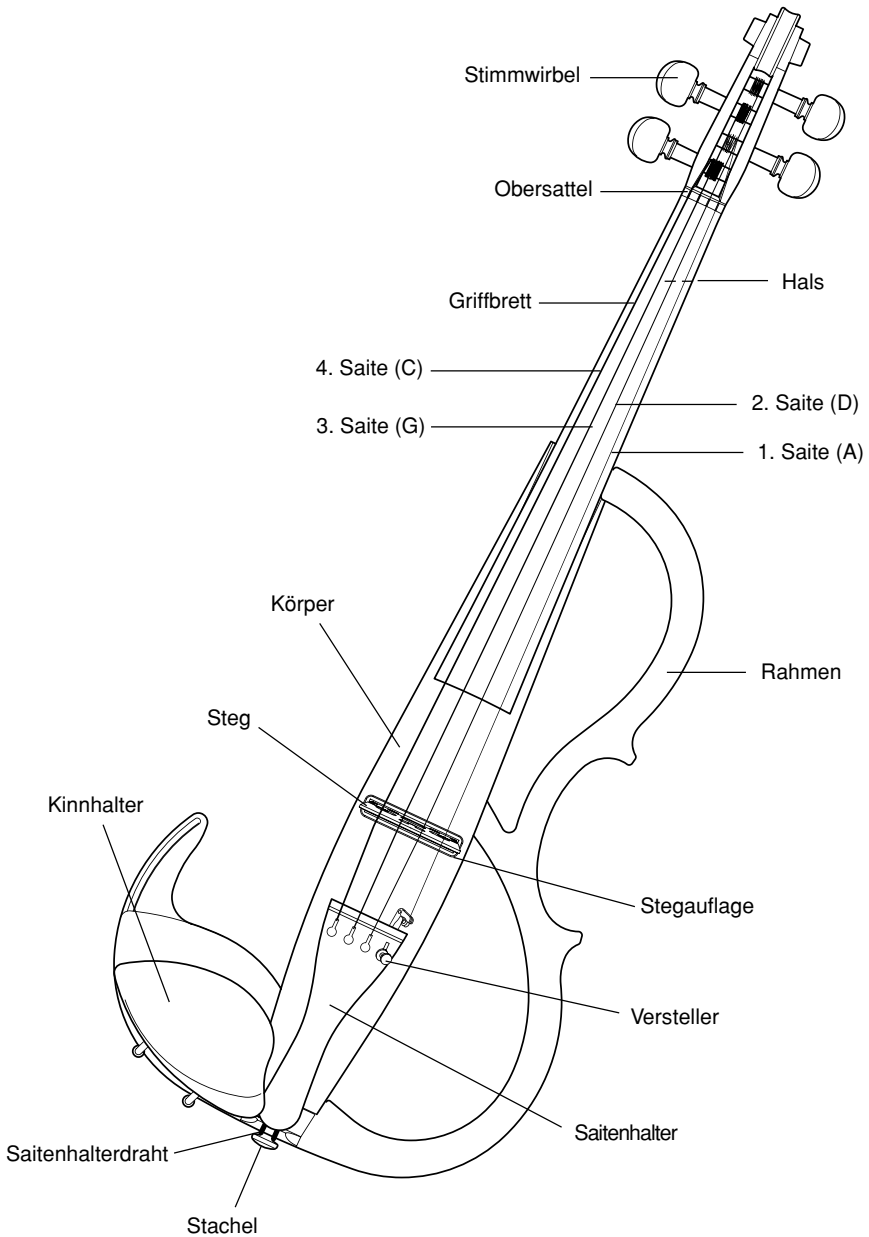

## ● Bedienelemente

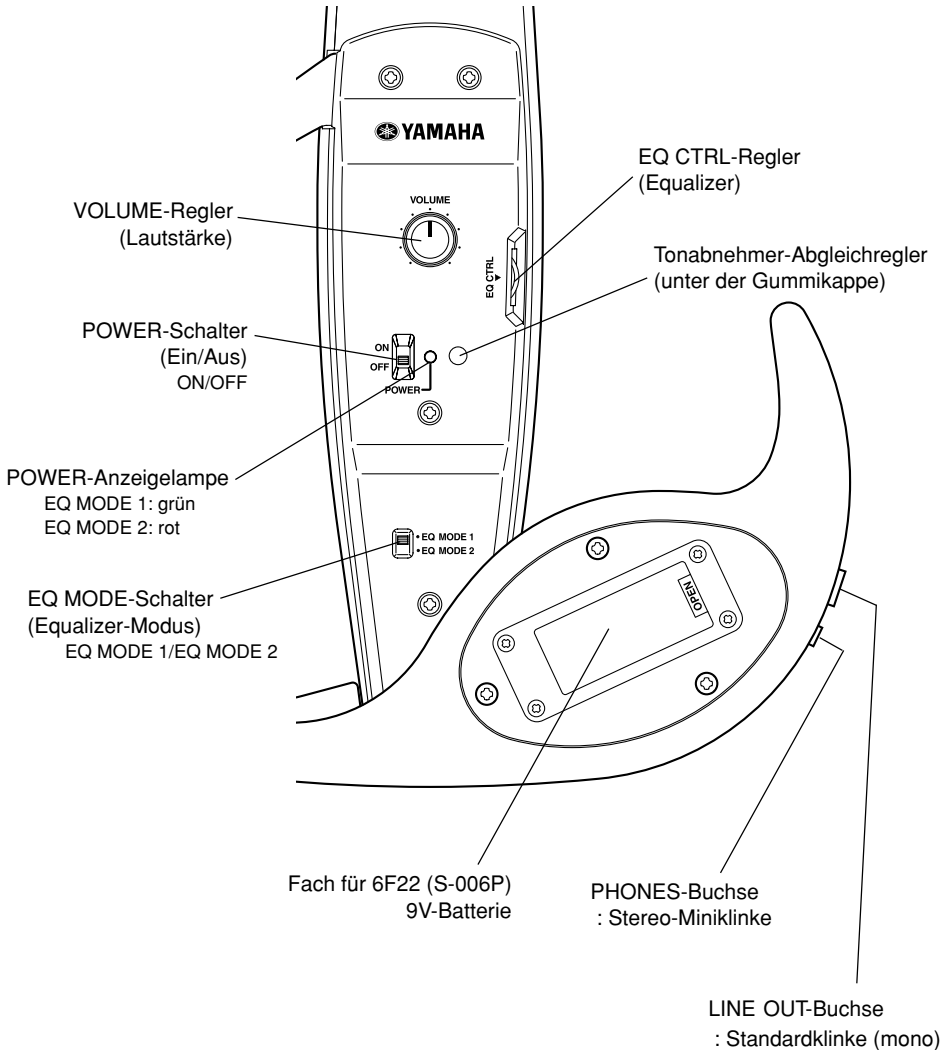

# Vorbereitung und Einstellung

## ■ Aufstellen des Stegs

Das Instrument wird mit noch nicht angebrachtem Steg geliefert.

Stellen Sie zunächst den Steg unter die Saiten, um diese dann zu stimmen.

- Das niedrigere Ende des Stegs ist für die 1. Saite (A) vorgesehen, das höhere für die 4. Saite (C). Achten Sie darauf, daß der Steg richtig herum angesetzt wird, und stellen Sie ihn dann auf die Stegauflage. (Der Schriftzug am Steg muß in Richtung Saitenhalter weisen.)
- Vergewissern Sie sich, daß die gesamte Unterfläche der Stegfüße auf dem Tonabnehmer aufliegt. Achten Sie außerdem darauf, daß der Steg nicht von der Stegauflage rutscht und seine Füße nicht die Seiten der Auflage berühren. Dies würde die Klangqualität beeinträchtigen.
- Die dem Saitenhalter zugewandte Seite des Stegs muß senkrecht stehen. Sollte sie sich zu einer Seite neigen, korrigieren Sie die Stellung mit beiden Händen. Achten Sie darauf, daß jede Saite in der zugehörigen Nut des Stegs liegt.

\* **Wenn der Steg nicht senkrecht steht, kann er beim Spielen brechen oder die Klangqualität beeinträchtigen.**

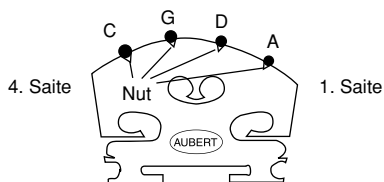

[Vom Saitenhalter aus gesehen]

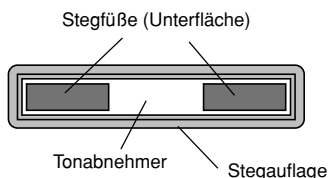

[Positionierung der Stegfüße]

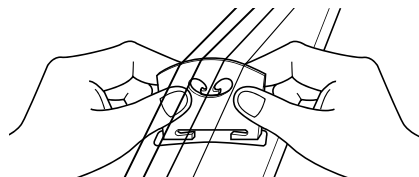
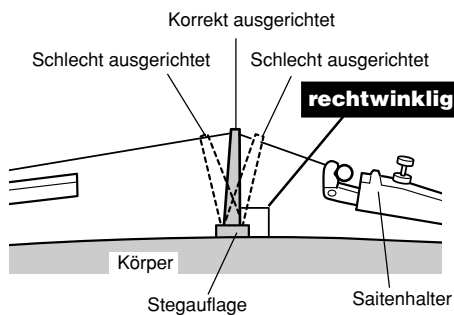

[Steg muß senkrecht stehen]

## ■ Stimmen

- Die Saiten werden durch Drehen der Wirbel auf die folgenden Tonhöhen eingestimmt: Die 1. Saite auf A, die 2. auf D, die 3. auf G und die 4. auf C. Sie können zum Stimmen ein Klavier, eine Stimmgabel ein Stimmgerät u. dgl. verwenden. Drücken Sie beim Drehen der Wirbel den Stock leicht in den Wirbelkasten.
- Prüfen Sie nach dem Stimmen, daß die dem Saitenhalter zugewandte Seite des Stegs senkrecht steht. Sollte er schräg stehen, lockern Sie die Saiten ein wenig, um den Sitz des Stegs dann mit beiden Händen zu berichtigen.
- Der Saitenhalter ist zur Feineinstimmung der 1. Saite mit einem Versteller versehen.

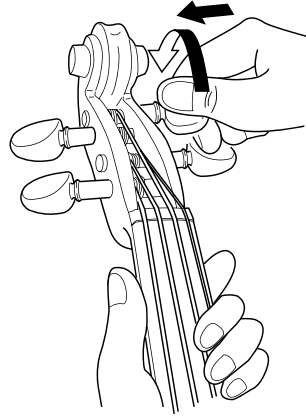

- Der Versteller darf nicht zu weit angezogen oder gelockert werden. Dies könnte das Instrument beschädigen oder Störgeräusche beim Spielen verursachen.
- Achten Sie beim Abnehmen des Stegs darauf, daß der Versteller nicht auf das Instrument schlägt, um Kratzer zu vermeiden.

## ■ Schulterstütze

Die meisten der im Handel angebotenen Schulterstützen in Standardgröße können am Korpus des SILENT Viola™ angebracht werden.

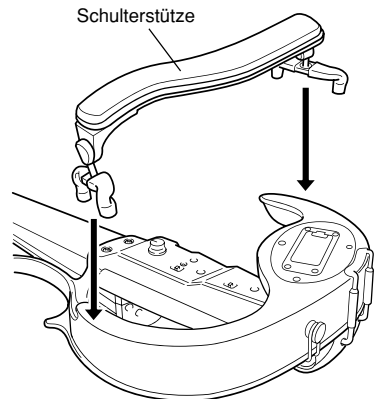

**Gewisse Teile des Instruments bestehen aus Naturholz. Je nach Spielweise und Einsatzbedingungen kann Abrieb schwarze Flecken an Fingern, Körper oder Kleidung verursachen, und die Holzteile können sich verfärben. Der schwarze Abrieb an Fingern oder Körperteilen ist nicht gesundheitsschädigend, sollte jedoch sorgfältig mit Wasser abgewaschen werden. Der Hersteller lehnt jegliche Haftung für Farbschäden an Kleidung oder Holzteilen ab.**

## ■ Auswechseln der Saiten

Wenn die Saiten älter werden, nimmt die Klangqualität allmählich ab, und das Stimmen des Instruments wird zunehmend schwieriger. Wenn Sie vermuten, daß die Saiten zu alt geworden sind, ersetzen Sie sie durch neue.

Ersetzen Sie die Saiten stets einzeln durch neue, auch dann, wenn alle Saiten ausgewechselt werden sollen.

- Die Saiten sind am Ende sehr spitz und können Verletzungen verursachen. Lassen Sie beim Auswechseln von Saiten entsprechende Vorsicht walten.
- Bringen Sie Ihr Gesicht beim Auswechseln und Stimmen von Saiten nicht zu dicht an das Instrument. Wenn die Saite reißt, kann sie die Augen und andere Gesichtsteile verletzen.

**1** Bevor Sie die Saiten des Instruments aufziehen, drehen Sie den Versteller (für die 1. Saite) ungefähr bis zur Mitte seines Einstellbereichs.

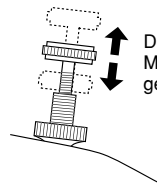

Der Versteller sollte bis zur Mitte des Einstellbereichs gedreht werden.

**2** Hängen Sie die Saite in den Saitenhalter ein.

- Führen Sie bei der **4., 3. und 2. Saite (C, G und D)** die Kugel am Ende der Saite durch das entsprechende Loch im Saitenhalter, um sie dann in die Kerbe einzuhängen.
- Bei der **1. Saite (A)** hängen Sie die Kugel der Saite in die Kerbe des Verstellers ein. Achten Sie dabei darauf, daß die Kugel richtig in der Kerbe liegt.

### [Einhängen der 4., 3. und 2. Saite (C, G und D)]

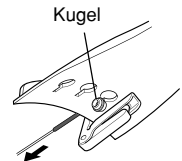
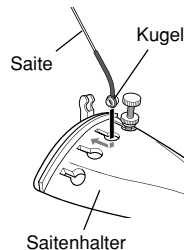

Saitenhalter-Ansicht von unten

- Bei gewissen Saiten ist die Kugel am Ende zu groß und kann nicht durch das Loch im Saitenhalter geführt werden. In solchen Fällen ziehen Sie das andere Ende der Saite von unten her durch das betreffende Loch im Saitenhalter.

**Vorsicht**

- Achten Sie darauf, daß die Drahtschlinge des Saitenhalters ordnungsgemäß im Untersattel hängt.

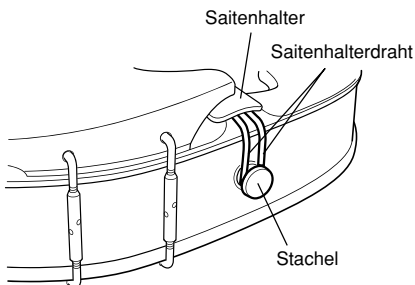

### [Einhängen der 1. Saite (A)]

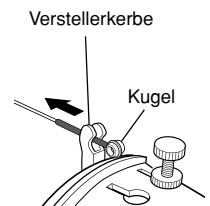
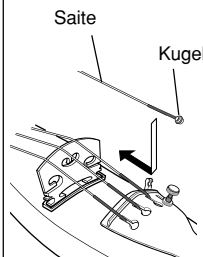



**3** Führen Sie das andere Ende der Saite durch das Loch im Wirbel, um sie dann auf den Wirbel zu wickeln.

- Bei der **1. und 2. Saite (A und D)** machen Sie zunächst zwei Wicklungen nach links (in Richtung der 3. und 4. Saite) und wickeln die Saite dann über diese beiden Wicklungen bis zur anderen Seite des Lochs zurück.
- Bei der **3. und 4. Saite (G und C)** machen Sie zunächst zwei Wicklungen nach rechts (in Richtung der 1. und 2. Saite) und wickeln die Saite dann über diese beiden Wicklungen bis zur anderen Seite des Lochs zurück.

Spannen Sie die Saiten nun, wobei Sie darauf achten müssen, daß der Steg nicht kippt. Jede Saite muß in der entsprechenden Nut des Stegs liegen. (Prüfen Sie abschließend, daß der Steg senkrecht steht.)

**4** Stimmen Sie nun die einzelnen Saiten mit Hilfe eines Klaviers, einer Stimmgabel, eines Stimmgeräts o. dgl. durch Drehen der Wirbel ein.

**5** Stimmen Sie abschließend noch die 1. Saite mit dem Versteller fein ab.

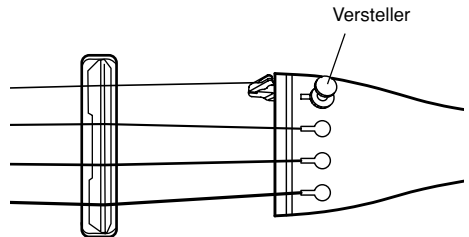
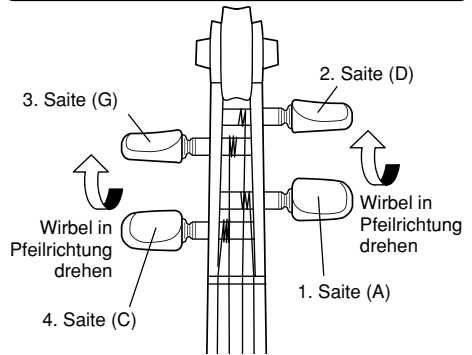
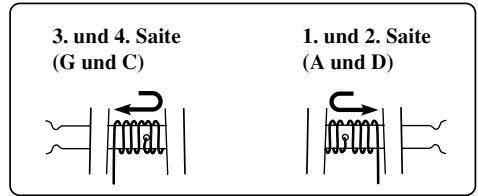

**Vorsicht** • Der Versteller darf nicht zu weit angezogen oder gelockert werden. Dies könnte das Instrument beschädigen oder Störgeräusche beim Spielen verursachen.

• Wenn das Instrument voraussichtlich längere Zeit nicht gebraucht wird, sollten Sie die Saiten um etwa einen Ganzton lockern.

# Stromversorgung

Das SILENT Viola™ wird von einer einzelnen 9-V-Batterie (6F22/S-006P) mit Strom versorgt. Bevor Sie die Batterie einlegen, vergewissern Sie sich, daß der POWER-Schalter (ON/OFF) auf der Rückseite des Instruments auf OFF steht.

- 1 Entriegeln Sie das Batteriefach, indem Sie an der mit "OPEN" beschrifteten Zunge ziehen, und öffnen Sie den Batteriefachdeckel.
- 2 Legen Sie die Batterie (6F22/S-006P) in das Batteriefach. Achten Sie dabei auf korrekte Ausrichtung der Batteriepole (+/-), wie in der Abbildung dargestellt.
- 3 Schließen Sie den Batteriefachdeckel und drücken Sie das Batteriefach bis zum Anschlag in den Korpus des Instruments zurück.

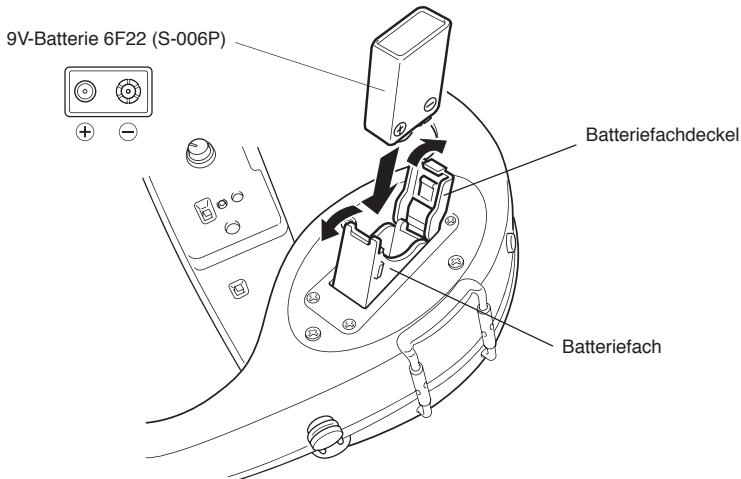

Wenn die Batterie verbraucht ist, leuchtet die POWER-Anzeigelampe nicht mehr, und das Instrument erzeugt keinen Ton.

In diesem Fall wechseln Sie die Batterie unter Beachtung der folgenden Punkte aus.

- Achten Sie bei einem Batteriewechsel darauf, dass die neue Batterie genau in das Batteriefach passt (Batteriemäße können je nach Hersteller anders sein). Eine zu große Batterie kann das Instrument beschädigen. Eine zu kleine Batterie kann einen Wackelkontakt zur Folge haben.
- Folgen Sie beim Einlegen der Batterie den Polmarkierungen (+/-). Falsche Polung kann einen Brand verursachen.
- Um eine Beschädigung des Instruments durch Auslaufen der Batterie zu vermeiden und die Batterie zu schonen, nehmen Sie diese heraus, wenn das Instrument voraussichtlich längere Zeit nicht gebraucht wird.

# Bedienelemente

## 1 POWER-Schalter

Zum Ein- und Ausschalten des Instruments.

## 2 VOLUME-Regler

Zum Einstellen der Lautstärke. Beim Drehen nach rechts nimmt die Lautstärke zu.

## 3 EQ CTRL-Regler

Das SILENT Viola™ SVV-200 ist mit einem Equalizer ausgestattet, mit dem Teiltöne der Oberwellen, die beim Spielen der Viola erzeugt werden, isoliert und bearbeitet werden können.

Diese Funktion bietet eine wirkungsvolle Einstellmöglichkeit für den Klang, die Ansprache und andere Eigenschaften des SILENT Viola™.

Wir empfehlen eine Einstellung um "6", Sie können den Klang jedoch auch ganz nach eigenem Belieben einstellen.

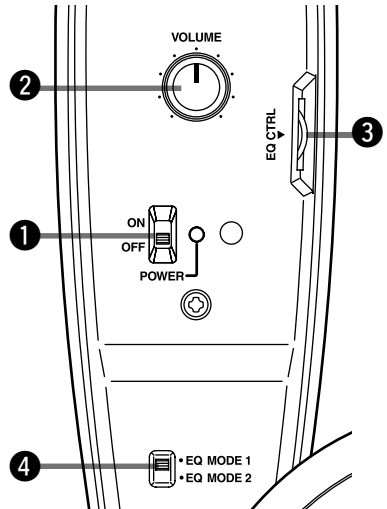

## 4 EQ MODE-Schalter

Zum Umschalten zwischen den beiden Equalizer-Betriebsarten.

### • EQ MODE 1

Diese Betriebsart ist auf einen optimalen Instrumentklang abgestimmt. Sie können den EQ CTRL-Regler nach Belieben auf einen geeigneten Pegel einstellen.

### • EQ MODE 2

Schalten Sie auf diese Betriebsart um, wenn der vom Tonabnehmer aufgenommene Klang direkt reproduziert werden soll. In dieser Betriebsart umgeht das Signal die Equalizerschaltungen.

## [Blockschaltbild]

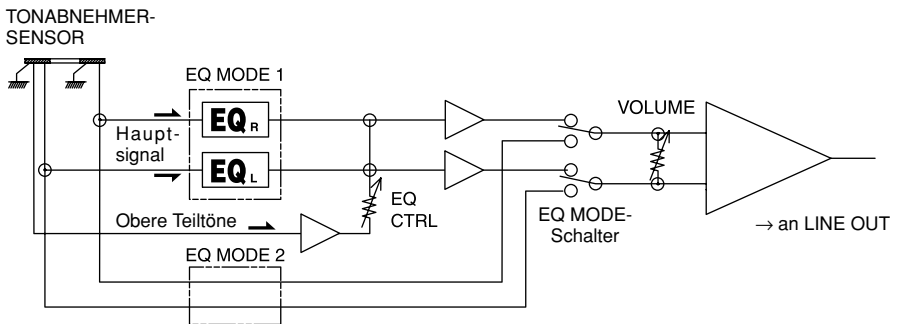

## 5 Tonabnehmerabgleichregler

Der Tonabnehmer des SILENT Viola™ arbeitet mit zwei separaten Sensoren, einer für die hohen Saiten und einer für die tiefen Saiten.

Je nach Saitenart und Spielweise kann ein Abgleich zwischen den beiden Sensoren wünschenswert sein. Gehen Sie hierzu folgendermaßen vor.

- 1 Entfernen Sie die Gummikappe neben der POWER-Anzeigelampe am Bedienfeld auf der Rückseite des Instruments.
  - **Die Kappe darf nicht verlorengehen.**
- 2 Verstellen Sie den Abgleichregler im freigelegten Loch mit einem nichtleitenden Schraubendreher (aus Kunststoff oder einem anderen nichtleitenden Material).  
Kontrollieren Sie den Ton mit Kopfhörern, um die Position zu ermitteln, an der ein natürliches Gleichgewicht zwischen den beiden Tonabnehmersensoren vorliegt.  
Beim Drehen nach rechts (im Uhrzeigersinn) nimmt die Lautstärke des oberen (rechten) Sensors zu, beim Drehen nach links (entgegen den Uhrzeigersinn) die des unteren (linken) Sensors.
  - **Vermeiden Sie ein Überdrehen des Abgleichreglers! Dies würde den Reglermechanismus beschädigen.**
- 3 Bringen Sie die Gummikappe nach der Einstellung wieder an.

**TIP**

Wir empfehlen Ihnen, bei dieser Einstellung zusätzlich auch den Ton von der LINE OUT-Buchse zu kontrollieren.

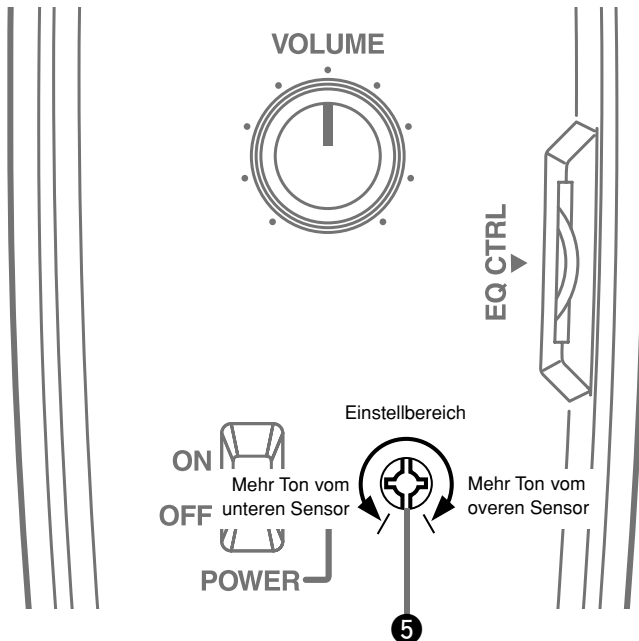

## 6 LINE OUT-Buchse

An dieser Buchse (Mono-Standardklinke) wird das Tonsignal des SILENT Viola™ ausgegeben. Verbinden Sie das Instrument über ein Audiokabel mit der Eingangsbuchse eines Aktivlautsprechers, Mischpults, Cassettenrecorders o. dgl., um den Ton über das externe Gerät wiederzugeben oder mit diesem aufzunehmen. Sie können diese Buchse auch mit der INPUT-Buchse eines elektronischen Stimmgeräts verbinden, um das SILENT Viola™ anhand seines Ausgangssignals wie ein elektronisches Instrument zu stimmen.

## 7 PHONES-Buchse

An diese Buchse (Stereo-Miniklinke) können Sie ein Paar Stereoohrhörer o. dgl. anschließen. Beim Mithören des Tons über Ohrhörer wird der Ton der Saiten im Stereospektrum aufgefächert, wobei die tiefen Saiten mehr auf dem linken Kanal (L) zu hören sind und die hohen Saiten mehr auf dem rechten (R). Dies vermittelt dem Musiker einen natürlicheren Klangeindruck, wenn er den Ton über Ohrhörer mithört.

Achten Sie darauf, daß Sie die Ohrhörer seitenrichtig tragen (L im linken Ohr, R im rechten Ohr).

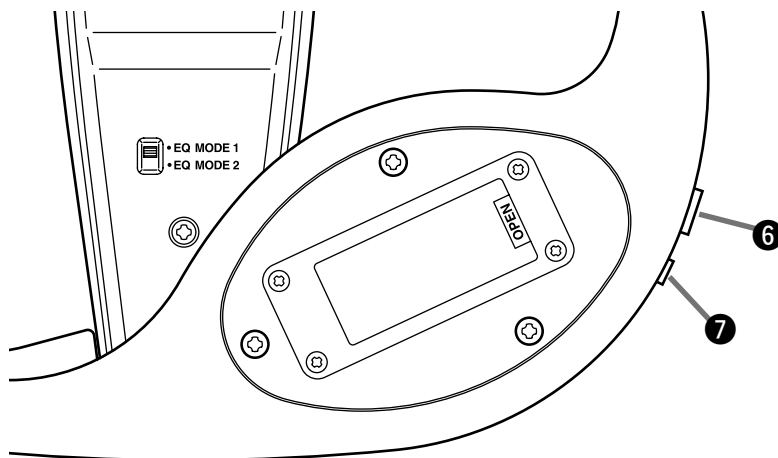

- Wenn Sie den Ton mit Ohrhörern (oder Kopfhörern) mithören, sollten Sie die Lautstärke nicht zu hoch einstellen, da dies Gehörschäden zur Folge haben kann.
- Bevor Sie das SILENT Viola™ an ein anderes Gerät anschließen, vergewissern Sie sich bitte, daß alle betroffenen Geräte ausgeschaltet sind. Stellen Sie vor dem Anschluß sicherheitshalber auch die Lautstärkeregler aller Geräte auf Minimum. Eine zu hohe Lautstärkeeinstellung kann eine Beschädigung der Geräte und Gehörschäden zur Folge haben.
- Wenn ein Verbindungskabel ausgestöpselt wird, während die Geräte eingeschaltet sind, kann ein Geräteschaden entstehen. Dabei kann auch ein lautes Knackgeräusch zu hören sein, das Ihren Ohren schadet.
- Treten Sie nicht auf das Kabel. Dies kann einen Kabelbruch oder Geräteschaden verursachen und Ihren Ohren schaden.

# Beispielanschlüsse

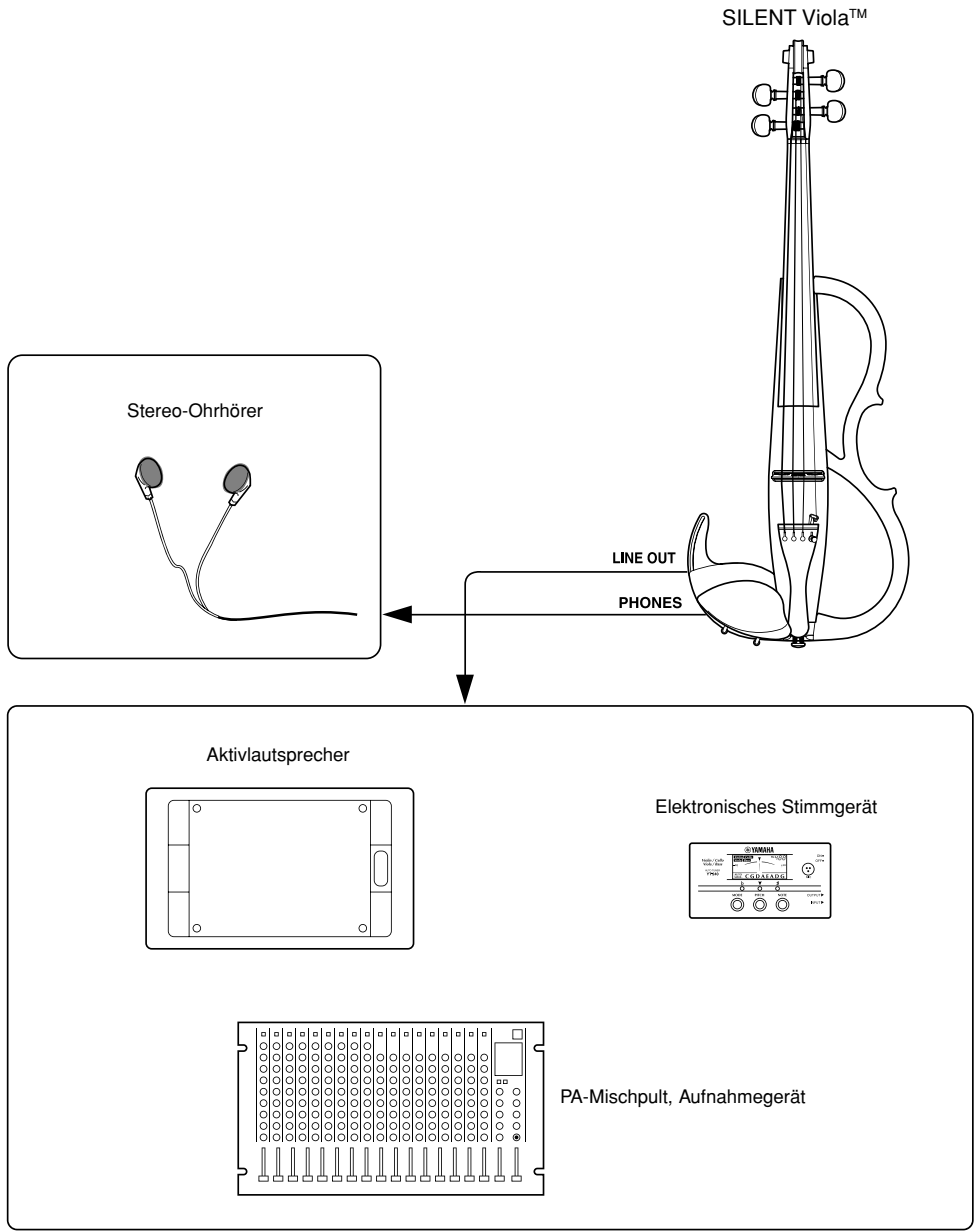

Wenn Sie das Instrument mit einem externen Audiogerät verbinden, achten Sie bitte darauf, daß die Anschlußbuchsen und -stecker zueinander passen und die Kabel ordnungsgemäß angeschlossen werden.

# Technische Daten

<b>Hals</b>	Zuckerahorn
<b>Körper</b>	Fichte
<b>Griffbrett/Wirbel</b>	Ebenholz
<b>Steg</b>	Zuckerahorn (Aubert)
<b>Rahmen</b>	Sperrholz
<b>Kinnhalter/Saitenhalter</b>	Ebenholz
<b>Versteller</b>	1. Saite (Wittner)
<b>Saiten</b>	mit Kugel an einem Ende (Dominant)
<b>Tonabnehmer</b>	piezoelektrischer Stereo-Tonabnehmer (unter dem Steg)
<b>Anschlußbuchsen/Bedienelemente</b>	<ul style="list-style-type: none"><li>• Kopfhörerausgang (PHONES)</li><li>• Equalizer-Regler (EQ CTRL)</li><li>• Tonsignal-Ausgang (LINE OUT)</li><li>• Lautstärkeregler (VOLUME)</li><li>• Equalizer-Modus-Schalter (EQ MODE 1/EQ MODE 2)</li><li>• Ein/Aus-Schalter (POWER, ON/OFF)</li></ul>
<b>Stromversorgung</b>	Batterie 6F22(S-006P)/6LR61 x1* *Wiederaufladbare Batterien (Akkus) können nicht verwendet werden.
<b>Batterie-Lebensdauer (Dauerbetrieb)</b>	mit Manganbatterien : ca. 12 Stunden mit Alkalibatterien : ca. 24 Stunden
<b>Saitenlänge</b>	375 mm
<b>Korpuslänge</b>	406 mm
<b>Abmessungen</b>	677 (L) x 246 (B) x 129 (H) mm
<b>Gewicht (mit Batterie)</b>	ca. 740 g

\* Änderungen der technischen Daten und des Designs vorbehalten.

ヤマハ株式会社

〒430-8650 静岡県浜松市中区中沢町10-1